

# TELEVISEUR LED 32'' HD

Guide d'utilisation

## 32'' HD LED TV

User Guide



**OCEALED3218B2**

*www.***oceanic***.eu*

## Avertissements de sécurité importants

**Nous vous invitons à lire attentivement et intégralement ce guide d'utilisation avant d'installer et d'utiliser votre appareil.**

Il est important que ce guide d'utilisation soit gardé avec l'appareil pour toute nouvelle consultation. Si cet appareil devait être transféré à une autre personne, assurez-vous que le guide d'utilisation suive l'appareil afin que le nouvel utilisateur puisse être informé du fonctionnement de celui-ci.



Pour empêcher les risques de feu ou de choc électrique, n'exposez pas l'appareil à la pluie ou à l'humidité. Afin d'éviter tout risque de choc électrique, ne jamais ouvrir l'appareil. En cas de panne, confiez votre matériel exclusivement à une personne qualifiée. Aucune pièce de cet appareil n'est susceptible d'être réparée par l'utilisateur.

### **ATTENTION !**

**Appareil sous tension dangereuse ! Ne pas ouvrir. Risque de choc électrique ! Aucune pièce n'est susceptible d'être réparée par l'utilisateur. Laissez à des personnes qualifiées le soin d'assurer l'entretien de votre appareil.**

Si le câble d'alimentation est endommagé, il doit être remplacé par le fabricant, son service après-vente ou des personnes de qualification similaire afin d'éviter un danger.

Le produit doit être installé en accord avec les réglementations nationales.

Les piles ou batteries usagées doivent être mises au rebut de façon sûre. Les déposer dans des bacs de collecte prévus (renseignez-vous auprès de votre revendeur) afin de protéger l'environnement.

Les piles de la télécommande (non fournies) ne doivent pas être exposées à une chaleur excessive telle que celle du soleil ou d'un feu.

### **Bonne disposition de l'appareil**

- Placez l'appareil sur une surface plane, rigide et stable. Ne pas placer l'appareil sur un tapis.
- Ne posez pas votre appareil au-dessus d'un autre dispositif qui risquerait d'entraîner une surchauffe (par exemple, un récepteur ou un amplificateur).
- Ne placez rien en dessous de l'appareil (par exemple, des CD ou des magazines).

### **Espace de ventilation**

- Placez l'appareil dans un endroit suffisamment ventilé afin d'éviter une accumulation de chaleur interne. Laissez au moins un espace de 10cm à l'arrière et au-dessus de l'appareil ainsi qu'un espace de 5cm sur les côtés afin d'éviter toute surchauffe.
- Ne pas obstruer les ouvertures de ventilation par des objets tels que des journaux.

## **Préservez l'appareil des températures élevées, de l'humidité, de l'eau et de la poussière.**

- L'appareil ne doit pas être exposé à des égouttements d'eau ou des éclaboussures. Aucun objet rempli de liquide tel que des vases ne doit être placé sur l'appareil.
- Ne placez pas d'objets susceptibles d'endommager votre appareil près de ce dernier (par exemple, objets remplis de liquide ou bougies allumées).
- Ne pas placer sur l'appareil de sources de flammes nues telles que des bougies.

## **Alimentation électrique**

- Veuillez débrancher le produit en cas de non-utilisation prolongée.
- Cet appareil est destiné à être utilisé sous un climat tempéré. Cet appareil ne doit pas être utilisé sous un climat tropical.
- Si le cordon d'alimentation est endommagé, celui-ci doit être remplacé par le fabricant, son service après-vente ou des personnes qualification similaire afin d'éviter un danger.
- Cet appareil doit être relié à un réseau électrique 230V ~ 50Hz.
- La prise d'alimentation réseau est utilisée comme dispositif de déconnection, ainsi la prise d'alimentation doit demeurer aisément accessible après installation du produit.

## **AVERTISSEMENT**

Ne jamais placer un téléviseur à un emplacement instable. Un téléviseur peut tomber, en causant des blessures ou la mort d'une personne. De nombreuses blessures, en particulier dans le cas d'enfants, peuvent être évitées en prenant des précautions simples comme :

- L'utilisation de meubles ou de socles recommandés par le fabricant du téléviseur.
- L'utilisation exclusive de mobilier pouvant supporter le poids du téléviseur en toute sécurité.
- S'assurer que le téléviseur ne dépasse pas du rebord du mobilier sur lequel elle est placée.
- Ne jamais placer le téléviseur sur un meuble haut (par exemple, les armoires ou les bibliothèques) sans fixer à la fois le meuble et le téléviseur sur un support approprié.
- Ne pas placer le téléviseur sur du tissu ou d'autres matériaux pouvant être places entre le téléviseur et le meuble.
- Expliquer aux enfants les dangers auxquels ils s'exposent en grimpant sur le meuble pour atteindre le téléviseur ou ses commandes.
- Au cas où cet ensemble télévision devait être déplacé à un autre endroit, veuillez garder à l'esprit et appliquer les instructions de sécurité susmentionnées.



## Informations sur la signification du marquage de conformité

Le marquage CE indique que le produit répond aux principales exigences des Directives Européenne 2014/35/EU (Basse Tension), 2014/30/EU (Compatibilité Electromagnétique), 2011/65/UE (Limitation d'utilisation de certaines substances dangereuses dans les équipements électroniques), 2014/53/EU (Equipements radio).



Pour en savoir plus :  
[www.quefairedemesdechets.fr](http://www.quefairedemesdechets.fr)

- Ce logo apposé sur le produit signifie qu'il s'agit d'un appareil dont le traitement en tant que déchet rentre dans le cadre de la directive 2012/19/UE du 4 juillet 2012, relative aux déchets d'équipements électriques et électroniques (DEEE).
- La présence de substances dangereuses dans les équipements électriques et électroniques peut avoir des effets potentiels sur l'environnement et la santé humaine dans le cycle de retraitement de ce produit.
- Ainsi, lors de la fin de vie de cet appareil, celui-ci ne doit pas être débarrassé avec les déchets municipaux non triés.
- En tant que consommateur final, votre rôle est primordial dans le cycle de réutilisation, de recyclage et les autres formes de valorisation de cet équipement électrique et électronique. Des systèmes de reprise et de collecte sont mis à votre disposition par les collectivités locales (déchetteries) et les distributeurs.
- Vous avez l'obligation d'utiliser les systèmes de collecte sélective mise à votre disposition.

## Mise en veille automatique

La consommation en énergie de cet appareil en mode fonctionnement et en mode veille a été réduite. Par ailleurs, si aucune action n'est enregistrée au bout de quatre heures, l'appareil se mettra automatiquement en mode veille. Il vous suffit d'appuyer sur la touche Marche/Arrêt de la télécommande pour remettre l'appareil en fonctionnement.

## Sécurité

Débranchez immédiatement le cordon d'alimentation au cas de bruit ou d'odeur anormale. Contactez le service après-vente si nécessaire.



N'exposez le téléviseur ni à la pluie, ni à l'humidité, ni à la poussière pour prévenir les risques de décharges électriques.

N'obstruez pas les ouvertures de ventilation avec des objets tels que les nappes, les rideaux, les journaux etc.

Préservez le téléviseur des températures élevées et du soleil.  
Placez l'appareil dans un endroit suffisamment ventilé.  
Laissez au moins un espace de 10cm entre le téléviseur et les autres objets.

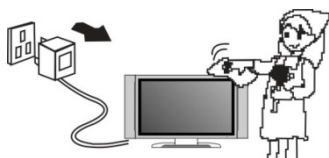

Nettoyez le téléviseur avec un chiffon doux après avoir débranché le cordon alimentation. L'écran LED doit être essuyé avec des lingettes adaptées. Ne jamais gratter l'écran ni lui faire subir des chocs.

N'utilisez jamais de produit chimique pour nettoyer l'écran. Les substances chimiques pourraient endommager la surface.



## Sécurité



Ne placez pas le téléviseur sur une surface instable.

Mettez les câbles et cordons à l'abri afin de ne pas tomber accidentellement dessus.  
Ne jamais surcharger les prises de courant.

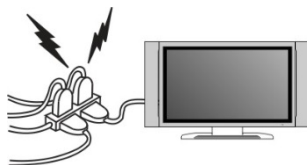

Ne pas tenter d'ouvrir ce téléviseur. Il ne peut être examiné et réparé que par un technicien h.

Ne placez pas des sources de chaleurs ou de flammes nues, telles que des bougies allumées, sur ou près de l'appareil.

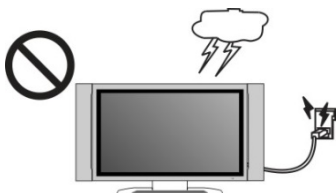

Débrancher ce téléviseur de l'alimentation et de l'antenne en cas d'orage.

## Table des matières

<b>Avertissements de sécurité importants</b>	<b>Page 1</b>
<b>I - Montage du socle ou démontage du socle</b>	<b>Page 7</b>
<b>II - Montage sur un support mural</b>	<b>Page 8</b>
<b>III - Panneau de commandes</b>	<b>Page 9</b>
<b>IV - Raccorder le téléviseur à l'antenne</b>	<b>Page 10</b>
<b>V - Connexions</b>	<b>Page 11</b>
<b>VI - Télécommande</b>	<b>Page 12</b>
<b>VII - Visionnage des chaînes TV</b>	<b>Page 14</b>
<b>VIII - Recherche des chaînes TNT et analogues</b>	<b>Page 16</b>
<b>A - Image</b>	<b>Page 17</b>
<b>B - Audio</b>	<b>Page 18</b>
<b>C - Chaînes</b>	<b>Page 19</b>
<b>D - Fonction</b>	<b>Page 22</b>
<b>E - Configuration</b>	<b>Page 24</b>
<b>F - TNT</b>	<b>Page 25</b>
<b>G - VGA</b>	<b>Page 33</b>
<b>H - Lecteur multimédia</b>	<b>Page 34</b>
<b>IX - Caractéristiques Techniques</b>	<b>Page 38</b>
<b>X - Dépannage</b>	<b>Page 39</b>
<b>XI - Garantie</b>	<b>Page 40</b>

Ce guide d'utilisation est disponible dans les langues suivantes :

FR (version originale)

EN (translated from the original)

Toute autre traduction serait une traduction de la version originale.

Ce guide d'utilisation, ses modifications éventuelles ou toute nouvelle version, est disponible sur notre site web.

## I - Montage du socle ou démontage du socle

### • Montage des pieds

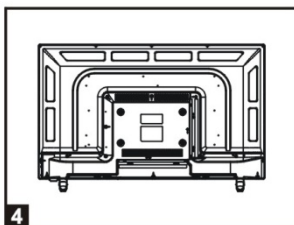
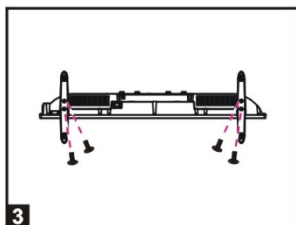
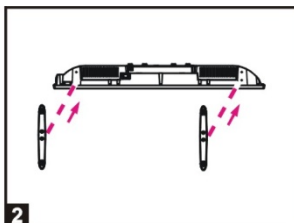
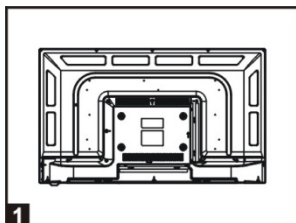

1. Placez votre téléviseur, écran tourné vers le bas, sur une surface plane (une grande table par exemple) couverte d'un tissu doux et épais pour éviter de rayer l'écran. Le bord inférieur de l'écran doit dépasser de la surface plane pour permettre la fixation des pieds.
2. Insérez ensuite les deux pieds (Fig.2) dans l'axe central du téléviseur. (Fig. 2)
3. Fixez les pieds avec les 6 vis (Fig.3)
4. Soulevez le téléviseur après le montage (Fig. 4).

### • Démontage du socle

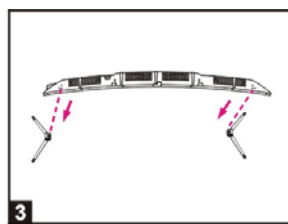
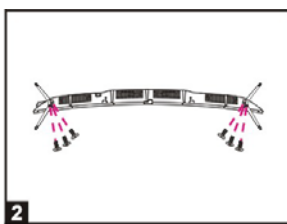
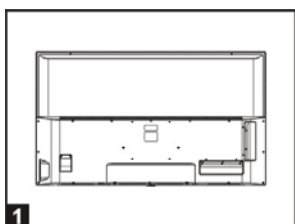

1. Placez votre téléviseur, écran tourné vers le bas, sur une surface plane (une grande table par exemple) couverte d'un tissu doux et épais pour éviter de rayer l'écran. Le bord inférieur de l'écran doit dépasser de la surface plane pour permettre le démontage des pieds.
2. Pour commencer, Dévissez les 2 pieds (Fig.2).
3. Retirez les deux pieds de l'axe central du téléviseur (Fig. 3).



## II - Montage sur un support mural

- Faites appel à un technicien qualifié pour fixer ce téléviseur à un support mural.
- Utiliser 4 vis de type BM6\*10mm (non fournis). N'utilisez pas des vis de taille différente, cela endommagerait le support de fixation du téléviseur et serait exclu de la garantie de ce produit.
- Le téléviseur doit être débranché pendant l'installation.
- Reférez-vous aux instructions de montage fournies avec le support de fixation.

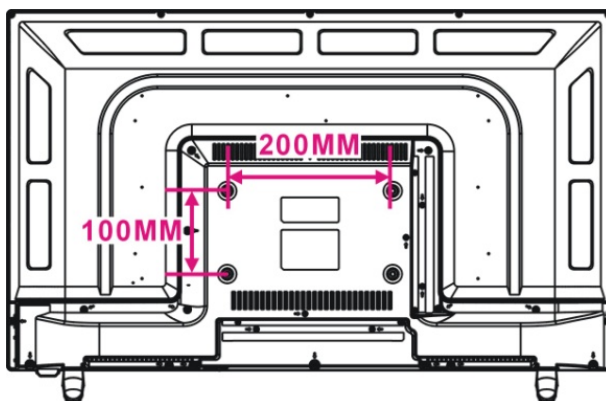

### III - Panneau de commandes

Les touches de commande se trouvent à l'arrière du téléviseur

Présentation des touches.

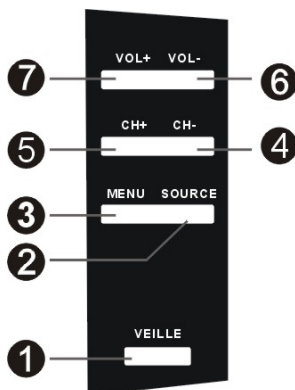

#### 1. VEILLE

Permet d'allumer le téléviseur ou le mettre en mode de veille.

#### 2. SOURCE

Permet de sélectionner la source d'entrée.

#### 3. MENU

Permet d'accéder au menu principal de d'en sortir.

#### 4. CH-

Pour passer à la chaîne suivante.

#### 5. CH+

Pour passer à la chaîne suivante.

#### 6. VOL-

Diminue le volume sonore.

#### 7. VOL+

Augmente le volume sonore.

## IV - Raccorder le téléviseur à l'antenne

Il est recommandé d'utiliser un câble antenne de 75Ω afin d'éliminer tout risque de bruit ou d'interférences.

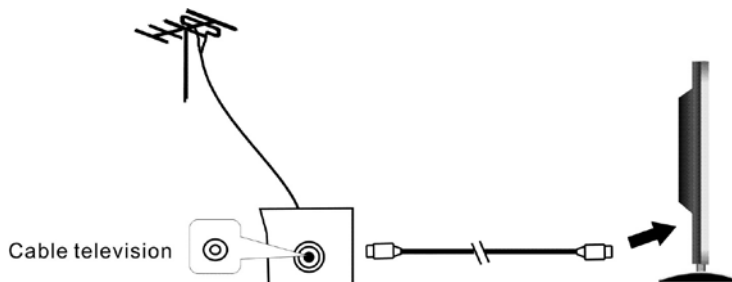

### Mettre le téléviseur en marche / en veille

1. En mode veille, aucune image ne s'affiche à l'écran et l'indicateur de veille s'allume en rouge.
2. Appuyez sur la touche VEILLE de la télécommande pour mettre le téléviseur en marche. L'indicateur de veille s'allumera en vert et des images de la télévision s'afficheront à l'écran.
3. Appuyez sur la touche VEILLE de la télécommande à nouveau pour mettre le téléviseur en veille.

### Mode économie d'énergie :

En modes vidéo PC, le téléviseur passera en mode de veille après quelques minutes d'absence de signal d'entrée afin d'économiser de l'énergie.

## V - Connexions

Ce téléviseur peut être connecté à différents équipements externes. Le schéma suivant illustre les possibilités de connexion avec les autres équipements vidéo et audio.

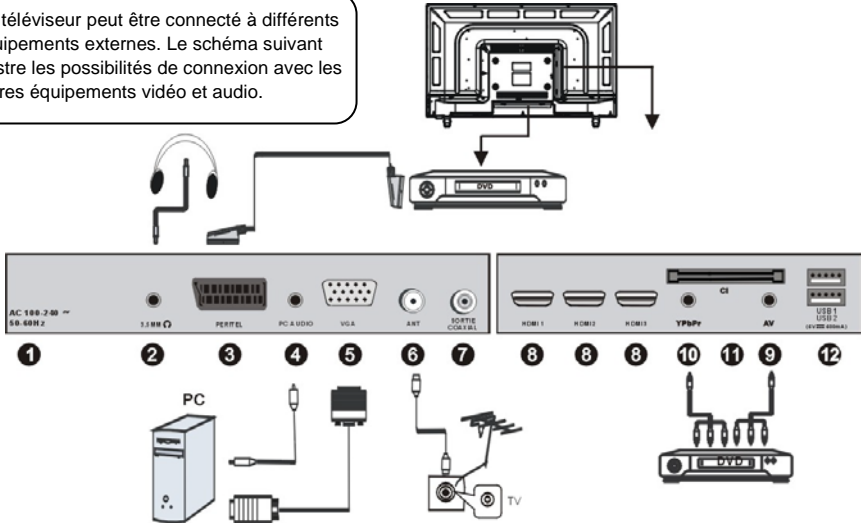

1. **AC IN**
2. **Prise casque jack 3.5 mm**
3. **SCART**  
Entrée péritel.
4. **PC AUDIO**  
Entrée Audio PC.
5. **VGA**  
Cette prise peut être connectée à votre ordinateur par un câble VGA 15 broches.
6. **RF**  
Terminal TV numérique ou antenne/TV en circuit fermé.
7. **COAXIAL**  
Sortie de son numérique.
8. **HDMI**  
Interface multimédia haute définition. Remarque : Les signaux vidéo compatible sont 480p / 576p / 720p / 1080i / 1080p.
9. **AV**  
Connexion possible au raccordement vidéo ou RCA gauche/droit de n'importe quelle ressource vidéo.
10. **YPbPr**  
Terminal d'entrée composant et vidéo gauche/droit.
11. **CI**  
Entrée pour les cartes CI (Carte non-fournie).
12. **USB**  
Il prend également en charge les fichiers au format \*.jpg, \*.bmp, \*.mp3 ainsi que les fichiers \*.dat, \*.vob, \*.ts, et les fichiers vidéo aux formats \*.mpg, \*.avi, \*.mkv et \*.mp4 .

## VI - Télécommande

**1.VEILLE** : Permet d'allumer le téléviseur et le mettre en mode de veille.

**2.MUET** : Coupe et rétablit le son.

**3.0-9** : Pour entrer le numéro de chaîne.

**4.RAPPEL** : Affiche la dernière chaîne visionnée.

**5.CH. LISTE** : Affiche la liste des chaînes.

**6. VOL +/-** : Augmente et diminue le volume sonore.

**P.MODE** : Permet de sélectionner le mode d'image directement.

**S.MODE** : Permet de sélectionner le mode de son directement.

**SOURCE** : Permet de sélectionner la source d'entrée.

**CH +/-** : Affiche la chaîne suivante ou précédente.

**7.▲/▼/◀/▶** : Boutons de navigation.

**OK** : Confirmer la sélection.

**SORTIE** : Quitter le menu.

**MENU** : Affiche le menu principal.

**8.REC** : Pour démarrer un enregistrement immédiat, de la chaîne TNT visualisée, sur un support USB.

**TIMESHIFT** : Appuyez sur cette touche si vous souhaitez interrompre mettre en pause l'émission en cours ; Appuyez sur cette même touche à nouveau pour reprendre le visionnage de l'émission interrompue.

**HEURES** : Pour afficher le menu du programme afin de planifier un enregistrement.

**REC.LISTE** : Affiche la liste des enregistrements.

**Touches Rouge, Verte, Jaune et Bleue** :

Touches utilisées pour naviguer dans les sous-menus.

**ASPECT** : Permet de faire un zoom sur l'image.

**TV/RADIO** : Permute entre la TNT et radio. (En France, il n'y a pas de radios sur les fréquences TNT)

**SLEEP** : Pour programmer le mode veille.

**SOUS-TITRE** : Pour activer et désactiver les sous-titres.

**INDEX** : Pour revenir à l'index en mode télétexte.

**RÉVÉLER** : Permet d'afficher les caractères cachés.

**AUDIO** : Permet de sélectionner la piste audio.

**AFFICHER** : Affiche les informations du téléviseur.

**TEXTE** : Affiche le télétexte à l'écran.

**TAILLE** : Permet de changer la taille de la page en cours.

**SUBPAGE** : Pour afficher la deuxième page en mode télétexte.

**HOLD** : En mode télétexte, cette touche permet de maintenir la page affichée.

▶ : Pour lancer la lecture.

|| : Pour interrompre la lecture.

■ : Pour arrêter le disque.

◀ / ▶ : Avance / avance rapide.

◀◀ / ▶▶ : Passez à la piste précédente ou suivante ou au chapitre.

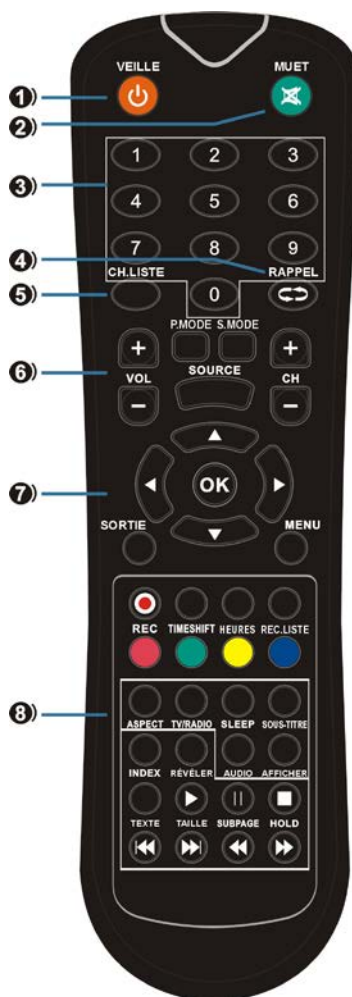





### Remarque :

La télécommande doit être utilisée dans la zone de réception du téléviseur. Vous devez pointer la télécommande vers le capteur du téléviseur et supprimer tout objet situé entre la télécommande et le capteur. Veuillez à ne pas faire tomber la télécommande et à ne pas renverser de liquide dessus.



## Insertion des piles

<p>1</p>  <p>Ouvrez le boîtier de la télécommande.</p>	<p>2</p>   <p>Insérez deux piles type LR03 (AAA) en respectant les polarités +/- indiquées (piles non-fournies).</p>
<p>3</p>  <p>Refermez le boîtier</p>	<p><b>Remarques :</b></p> <ul style="list-style-type: none"><li>- Enlevez les piles de la télécommande en cas de non-utilisation prolongée.</li><li>- Lavez-vous les mains après avoir manipuler les piles.</li><li>- Déposez les piles usagées dans des bacs de collecte prévus (renseignez-vous auprès de votre revendeur) afin de protéger l'environnement.</li></ul> <p><b>Remarque : les piles ne sont pas fournies.</b></p>

## VII - Visionnage des chaînes TV

Branchez le cordon d'alimentation. Appuyez sur la touche VEILLE pour allumer le téléviseur. Ensuite, appuyez sur la touche SOURCE pour sélectionner le mode TV afin de visionner les chaînes TV.

Entrée
TNT
ANALOGIQUE
AV
PERITEL
YPBPR
HDMI 1
HDMI 2
HDMI 3
VGA
USB

Sélectionner une chaîne par son numéro de chaîne

1. Si vous voulez visionner une chaîne à un chiffre, composez sur le pavé numérique de la télécommande le numéro de la chaîne pour y accéder directement.
2. Si vous voulez visionner une chaîne à deux chiffres, composez les deux chiffres de chaîne pour y accéder directement.
3. Si vous voulez visionner une chaîne à trois chiffres, composez les trois chiffres du numéro de la chaîne pour y accéder directement.

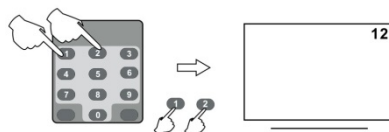
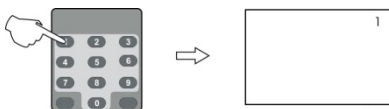

Sélectionner une chaîne par les touches de sélection des chaînes. Il y a deux possibilités de changer de chaîne avec les touches de sélection des chaînes :

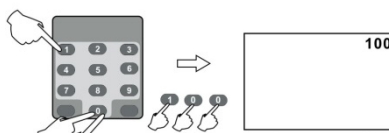

1. Utilisez les touches CH+ et CH- du panneau de commandes de téléviseur ; Appuyez d'abord sur la touche CH+ ou CH- pour passer en mode de sélection des chaînes. Vous pouvez ensuite changer de chaîne en utilisant ces deux touches.
2. Utilisez les touches CH+ et CH- de la télécommande.

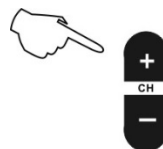

## VII - Visionnage des chaînes TV

### Revenir à la chaîne précédemment visionnée

Appuyez sur la touche RAPPEL de la télécommande pour revenir à la chaîne précédemment visionnée.

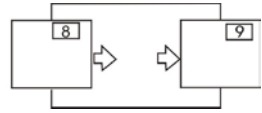

### Régler le volume

Il y a deux possibilités de régler le volume sonore :

1. Utilisez les touches VOL+ et VOL- du panneau de commandes du panneau de commandes de téléviseur.
2. Utilisez les touches VOL+ et VOL- de la télécommande.



### Couper le son

Appuyez sur la touche MUET afin de couper le son. Appuyez sur cette touche à nouveau ou sur les touches VOL+ et VOL- du panneau de commandes ou de la télécommande pour rétablir le son.

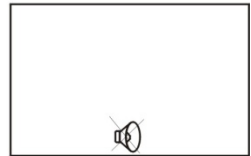
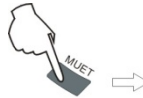

### Afficher les informations de système

Appuyez sur la touche AFFICHER de la télécommande pour afficher le numéro de la chaîne en cours et le mode d'entrée actuel.





## VIII – Recherche des chaînes TNT et analogiques

Lorsque vous allumez le téléviseur pour la première fois, le guide d'installation vous demandera de faire une recherche des chaînes.

### Première étape

Le premier écran vous demande d'abord de choisir la luminosité de l'écran souhaitée entre les modes Domicile, Dynamique ou Doux. Vous aurez la possibilité de changer de mode en retournant dans le menu paramètres du téléviseur. Appuyez sur OK ou la touche verte pour continuer.

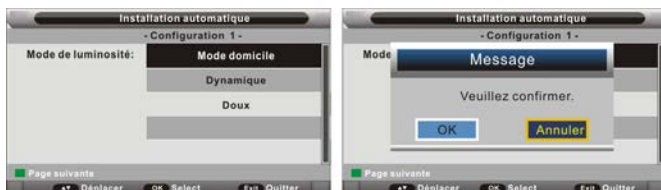

### Deuxième étape

Sélectionnez le pays de réception.

Appuyez sur la touche rouge pour retourner à l'étape précédente.

Appuyez sur OK ou la touche Verte pour continuer.



### Troisième étape

Sélectionnez la langue de l'appareil.

Appuyez sur la touche rouge pour retourner à l'étape précédente.

Appuyez sur OK ou la touche Verte pour continuer.



### La quatrième étape

Sélectionnez le mode d'arrêt automatique de l'appareil.

Appuyez sur la touche rouge pour retourner à l'étape précédente.

Appuyez sur OK ou la touche Verte pour continuer.

Appuyez ensuite sur la touche Verte pour lancer la recherche automatique des chaînes.



## A - Image

1. Appuyez sur la touche "MENU" de la télécommande pour accéder au menu OSD, puis utilisez les touches "▲/▼" pour sélectionner le menu "Image".
2. Appuyez sur la touche "►" pour accéder au menu "Image" et régler les paramètres de l'image, utilisez les touches "▲/▼" pour déplacer la barre de sélection, puis utilisez les touches "►" pour régler la valeur de l'élément sélectionné.
3. Appuyez sur la touche "MENU" pour retourner au menu précédent.

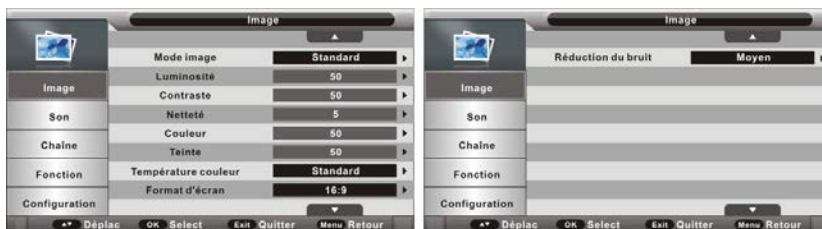

### Mode image

Sélectionnez le mode souhaité : dynamique, standard, doux ou défini par l'utilisateur.

### Luminosité

Réglez la luminosité de l'écran entre 0 et 100.

### Contraste

Ajustez le niveau de contraste entre 0 et 100.

### Netteté

Ajustez la netteté de l'image entre 0 et 100.

REMARQUE : Vous pouvez accéder aux réglages de luminosité, contraste, couleur et netteté uniquement en mode image personnalisé.

### Couleur

Réglez la saturation des couleurs entre 0 et 100.

### Teinte

Cette option vous permet de régler la tonalité de la couleur pour le mode NTSC.

### Température couleur

Sélectionnez la température de couleur souhaitée pour optimiser le visionnage. Les options disponibles sont : standard, frais et chaud.

### Format d'écran

Vous avez la possibilité de sélectionner le mode d'affichage parmi Panorama, 16:9, 4:3, Just scan, Zoom 1 et Zoom 2.

### Réduction du bruit

Cette fonction permet d'éliminer le bruit de l'image vidéo afin d'obtenir une meilleure qualité image. Sélectionnez l'option souhaitée : désactivé, bas, moyen ou haut.

## B - Audio

1. Appuyez sur la touche "MENU" de la télécommande pour accéder au menu OSD, puis utilisez les touches "▲/▼" pour sélectionner le menu "Image".
2. Appuyez sur la touche "►" pour accéder au menu "Audio". Utilisez les touches "▲/▼" pour déplacer la barre de sélection, puis utilisez les touches "►" pour régler la valeur de l'élément sélectionné.
3. Appuyez sur la touche "MENU" pour retourner au menu précédent.



### Mode audio

Sélectionnez le mode souhaité : standard, vidéo, musique, dialogues, défini par l'utilisateur.

### Graves

Cette option vous permet de régler le niveau des sons graves entre 0 et 100.

### Aigus

Cette option vous permet de régler le niveau des sons aigus entre 0 et 100.

REMARQUE : Vous pouvez accéder aux réglages des graves et des aigus uniquement en mode sonore personnalisé

### Balance

Cette option vous permet de régler l'équilibre de la sortie audio entre les haut-parleurs gauche et droit.

### Son Surround

Utilisez les touches t et u pour activer ou désactiver cette fonction.

### Fonction CAV (contrôle automatique du volume)

Cette fonction ajuste automatiquement le volume. Activez cette option pour que le niveau sonore soit réglé de façon automatique.

### Mode SPDIF

L'option « Mode SPDIF » vous permet d'effectuer le réglage de la sortie audio coaxiale.

## C - Chaînes

1. Appuyez sur la touche "MENU" de la télécommande pour accéder au menu OSD, puis utilisez les touches "▲/▼" pour sélectionner le menu "Chaîne".
2. Appuyez sur la touche "►" pour accéder au menu "Chaîne". Utilisez les touches "▲/▼" pour déplacer la barre de sélection, puis utilisez la touches "►" pour régler la valeur de l'élément sélectionné.
3. Appuyez sur la touche "MENU" pour retourner au menu précédent.



### Gestion des chaînes

Dans le menu "Chaîne" sélectionnez l'option « Gestion des chaînes » puis appuyez sur la touche OK ou ► pour afficher le menu ci-dessous.

Déplacez le curseur pour sélectionner une chaîne puis appuyez sur les touches de couleur pour effectuer différentes fonctions :

La touche Rouge vous permet de supprimer une chaîne.

-Sélectionnez la chaîne à effacer puis appuyez sur la touche verte. Pour annuler l'effacement, appuyez une nouvelle fois sur la touche rouge.



La touche Jaune vous permet de passer une chaîne.

-Sélectionnez la chaîne à passer puis appuyez sur la touche jaune. Pour faire réapparaître une chaîne, sélectionnez-la et appuyez sur la touche jaune.

### Remarque :

En activant cette option, la chaîne sélectionnée sera ignorée lorsque vous défilerez les chaînes

La touche Bleue vous permet de changer la position d'une chaîne.

-Pour déplacer une chaîne, sélectionnez-la puis appuyez sur la touche bleue. Ensuite mettez le curseur à la position souhaitée et appuyez sur la touche OK. La chaîne sera alors insérée dans la position choisie.

Appuyez ensuite sur la touche MENU ou OK pour continuer.

Si vous avez sélectionné des chaînes à supprimer, le message suivant s'affiche à l'écran :

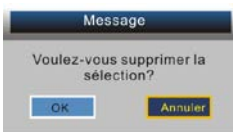

Sélectionnez « OK » et appuyez sur la touche OK pour confirmer la suppression de la ou des chaînes

## C - Chaînes

### Pays

Sélectionnez le pays de réception.

### Recherche automatique des chaînes

Dans le menu Chaînes, sélectionnez l'option « Recherche auto » puis appuyez sur la touche OK ou ► pour afficher le menu ci-dessous.



**Mode TNT et Analogique :** Sélectionnez « Tout » afin d'effectuer une recherche automatique de toutes les chaînes TNT puis de toutes les chaînes analogiques du pays sélectionné. Pendant la recherche des chaînes TNT, appuyez sur la touche « EXIT » (QUITTER) pour passer directement à la recherche des chaînes analogiques. Durant la recherche des chaînes analogiques, appuyez sur la touche « EXIT » (QUITTER) pour quitter cette fonction.

### Mode numérique :

Sélectionner « TNT » pour rechercher toutes les chaînes numériques TNT du pays sélectionné. Vous pouvez arrêter la recherche en appuyant sur la touche « EXIT » (QUITTER).

### Mode analogique :

Sélectionnez « Analogique » pour rechercher toutes les chaînes analogiques du pays sélectionné. Vous pouvez arrêter la recherche en appuyant sur la touche « EXIT » (QUITTER).

En mode de recherche automatique de toutes les chaînes, l'écran s'affiche comme suit :



L'appareil vous indiquera lorsque la recherche est terminée.

## C - Chaînes

### Recherche manuelle des chaînes analogiques

Dans le menu Chaînes, sélectionnez l'option « Recherche manuelle » puis appuyez sur la touche OK ou ► pour afficher le menu suivant.



### Chaîne actuelle

Choisissez la chaîne souhaitée à l'aide des touches ►.

### Balayage

Cette option vous permet d'effectuer un balayage des fréquences. Sélectionnez cette option puis appuyez sur OK ou ►. Le menu suivant apparaît à l'écran :



Appuyez de façon prolongée sur les touches ◀/► pour lancer le balayage.

Pour retourner au menu précédent, appuyez sur la touche MENU.

### Réglage fin

Appuyez sur ► pour ajuster la fréquence lorsque le signal de réception est faible.

### Système de couleurs

Cette option vous permet sélectionner le système de couleurs adapté à votre téléviseur : Automatique, PAL ou SECAM.

### Système sonore

Cette option vous permet sélectionner le système sonore souhaité : BG, DK, L, L', I .

## D - Fonction

1. Appuyez sur la touche "MENU" de la télécommande pour accéder au menu OSD, puis utilisez les touches "▲/▼" pour sélectionner le menu "Fonction".
2. Appuyez sur la touche "►" pour accéder au menu "Fonction" et régler les paramètres des fonctions, utilisez les touches "▲/▼" pour déplacer la barre de sélection, puis utilisez les touches "►" pour régler la valeur de l'élément sélectionné.
3. Appuyez sur la touche "MENU" pour retourner au menu précédent.



### Verrouillage

Sélectionnez l'option « Verrou » puis appuyez sur la touche OK ou ► pour afficher le menu ci-dessous :  
(Le mot de passe par défaut est le <0000>)

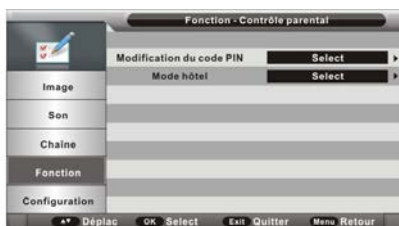

### Modif. Mot de passe

Dans le menu Préférences, sélectionnez l'option « Modif. Mot de passe » puis appuyez sur la touche OK ou ► pour afficher le menu ci-dessous :

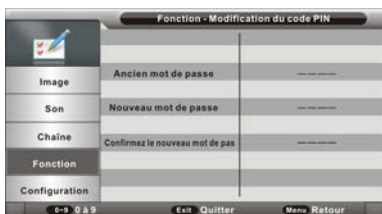

Saisissez le mot de passe actuel dans le premier champ. Si le mot de passe n'est pas correct, vous ne serez pas autorisé à continuer.

Ensuite, entrez votre nouveau mot de passe dans le deuxième champ puis saisissez-le à nouveau pour confirmer. L'appareil vous indiquera lorsque le nouveau mot de passe est pris en compte.

### Mode Hôtel

Le mode Hôtel vous permet de restreindre l'accès de l'utilisateur à certains fonctions et réglages du téléviseur au moyen du mot de passe. Ce menu vous donne la possibilité de restreindre l'accès à la configuration des chaînes et au réglage du volume.

## D - Fonction

### Langue

Dans le menu Préférences, sélectionnez l'option « Langue » puis appuyez sur la touche OK ou ◀/▶ pour afficher le menu ci-dessous :



### Langue des menus

Sélectionnez la langue préférée pour les menus.

### Langue des sous-titres préférée

Sélectionnez la langue préférée pour les sous-titres.

### Langue audio préférée

Sélectionnez la langue préférée pour les dialogues.

### Langue télétexte TNT

Sélectionnez la langue préférée pour le télétexte TNT.

### Langue télétexte Analogique

Sélectionnez la langue préférée pour le télétexte Analogique.

### Arrêt Programmation

Sélectionner cette option dans le menu, puis appuyez sur la touche ▼ ou « OK » pour accéder aux réglages.

Appuyez sur les touches ▶ pour ou « OK » choisir dans combien de temps vous souhaitez arrêter l'appareil.

### Mise en veille auto.

La consommation en énergie de cet appareil en mode de fonctionnement et en mode de veille a été réduite. Par ailleurs, si aucune action n'est enregistrée au bout de quatre heures, l'appareil entrera automatiquement en mode veille. Il vous suffit d'appuyer sur la touche Standby de la télécommande pour remettre l'appareil en fonctionnement.



## E - Configuration

1. Appuyez sur la touche "MENU" de la télécommande pour accéder au menu OSD, puis utilisez les touches "p/q" pour sélectionner le menu "Configuration".
2. Appuyez sur la touche "u" pour accéder au menu "Configuration". Utilisez les touches "p/q" pour déplacer la barre de sélection, puis utilisez les touches "u" pour régler la valeur de l'élément sélectionné.
3. Appuyez sur la touche "MENU" pour retourner au menu précédent.



### Durée Menu

Cette option vous permet de régler la durée d'affichage de la fenêtre des menus avant sa disparition.

### Mode péritel automatique

Cette option vous permet de passer automatiquement en mode péritel lorsque le câble péritel est connecté à l'appareil.

### Bleu

Cette option vous permet d'activer ou désactiver la fonction écran bleu.

### Mode de luminosité

Utilisez les touches ▲ et ▼ pour sélectionner l'option « Mode de luminosité » puis appuyez sur la touche «►» ou OK pour sélectionner Mode de luminosité.

### Réglage usine

Sélectionnez cette option pour restaurer l'ensemble des paramètres par défaut.



Sélectionnez « OK » pour rétablir les paramètres par défaut ou « Annuler » pour revenir au menu précédent. Appuyez sur OK pour confirmer.

Après la remise à zéro, le menu Première installation apparaîtra à l'écran. Vous pouvez alors paramétrer l'appareil.

### Mise à jour logicielle

Vous pouvez mettre à jour le logiciel via le port USB. La mise à jour est une opération risquée.

Utilisez uniquement les fichiers de mise à jour fournis par le fabricant et adaptés à cet appareil.

L'utilisation de tout autre fichier de mise à jour non seulement rend l'appareil inutilisable et irréparable, mais aussi annule la garantie.

## F - TNT

Appuyez sur la touche DISPLAY de la télécommande pour afficher les informations de la chaîne visionnée.

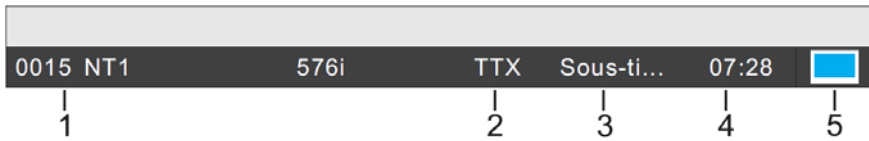

1. Numéro et nom de la chaîne
2. Indicateur télétexte
3. Indicateur sous-titres
4. Heure actuelle
5. Indicateur télévision/radio

### Remarque :

Les menus Image, Son et Configuration du mode TNT sont similaires aux menus du mode analogique. Veuillez consulter les chapitres correspondants pour plus de détails.

## Chaîne

1. Appuyez sur la touche "MENU" de la télécommande pour accéder au menu OSD, puis utilisez les touches "▲/▼" pour sélectionner le menu "Chaîne".
2. Appuyez sur la touche "►" pour accéder au menu "Chaîne" et régler les paramètres de canal, utilisez les touches "▲/▼" pour déplacer la barre de sélection, puis utilisez les touches "►" pour régler la valeur de l'élément sélectionné.
3. Appuyez sur la touche "MENU" pour retourner au menu précédent.



### Recherche manuelle TNT

Dans le menu Chaîne, sélectionnez l'option « Recherche manuelle TNT » puis appuyez sur la touche OK ou ► pour afficher le menu ci-dessous :



### Chaîne

Choisissez la chaîne souhaitée à l'aide des touches ►. Ensuite, déplacez le curseur sur « Lancer » et appuyez sur la touche OK pour démarrer la détection et l'installation des chaînes. L'appareil vous indiquera lorsque la recherche est terminée.

## F - TNT

### Fonction

1. Appuyez sur la touche "MENU" de la télécommande pour accéder au menu OSD, puis utilisez les touches "▲/▼" pour sélectionner le menu "Fonction".
2. Appuyez sur la touche "►" pour accéder au menu "Fonction" et régler les paramètres des fonctions, utilisez les touches "▲/▼" pour déplacer la barre de sélection, puis utilisez les touches "►" pour régler la valeur de l'élément sélectionné.
3. Appuyez sur la touche "MENU" pour retourner au menu précédent.



### Horloge

Sélectionnez cette option afin de régler l'heure du système, définir le fuseau horaire et régler l'appareil à l'heure d'été.

### Malentendants

Cette fonction permet de visionner les émissions avec des sous-titres pour malentendants (lorsque le sous-titrage est disponible).

### Info CI (Interface commune)

Sélectionnez une carte CI puis appuyez sur la touche OK pour afficher le menu de la carte.



Vous pouvez alors consulter et modifier la configuration de la carte sélectionnée à l'aide de la télécommande.

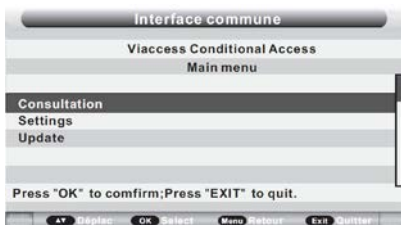

### Remarque :

Le menu ci-dessus est pour référence uniquement.

## Fonction enregistrement

Avec cet appareil, vous pouvez enregistrer facilement vos émissions favorites sur votre clé USB. Cet appareil possède deux modes d'enregistrement : le mode d'enregistrement immédiat et le mode d'enregistrement différé (en cas d'absence).

### Préparation pour le premier enregistrement

Lorsque vous utilisez une clé USB pour la première fois avec cet appareil, il est d'abord conseillé de la formater à l'aide de cet appareil. Le formatage, lorsqu'il est réalisé directement à partir de cet appareil, permettra d'améliorer la comptabilité avec votre clé USB. Ceci permettra de prévenir des problèmes de qualité et de fluidité pendant l'enregistrement. Les systèmes de fichiers en format FAT seront notamment convertis en FAT 32.

**Attention :** le formatage étant une opération qui efface tous les fichiers présents sur le support USB, prenez soin d'effectuer au préalable une sauvegarde de tous les fichiers que vous souhaitez conserver.

### Formatage du disque

1. Appuyez sur la touche "MENU" de la télécommande pour accéder au menu OSD, puis utilisez les touches "▲/▼" pour sélectionner le menu "Fonction".
2. Appuyez sur la touche "►" pour accéder au menu "Fonction" et régler les paramètres des fonctions, utilisez les touches "▲/▼" pour sélection le menu "REC/Time shift".



3. Sélectionnez sélection de partition

La liste des partitions vous permet d'effectuer le formatage et de définir l'emplacement de sauvegarde pour les enregistrements.

**a) Formatage partition :** Sélectionnez une partition puis appuyez sur la touche ROUGE afin de la formater. L'appareil vous demandera de confirmer avant d'effectuer le formatage.

**b) Définition de partition par défaut :** Sélectionnez une partition puis appuyez sur la touche VERTE pour la définir en tant que partition par défaut. Les enregistrements seront sauvegardés dans cette partition. Vous devrez sélectionner une autre partition pour la sauvegarde des enregistrements lorsque celle-ci est pleine.



### Enregistrement immédiat

Insérez un périphérique USB compatible, qui a été préalablement formaté sur ce téléviseur (voir la section précédente). Attendez environ 5 secondes jusqu'à ce que le périphérique soit reconnu. Il suffit ensuite d'appuyer sur la touche « REC » de la télécommande pour démarrer l'enregistrement immédiat. Veuillez noter cette fonction permet uniquement d'enregistrer les chaînes TNT ; les autres sources d'entrée telles que les chaînes de télévision analogique ne sont pas prises en charge.

## F - TNT

Si la vitesse de votre appareil n'est pas suffisante pour réaliser un enregistrement, le message suivant apparaît :

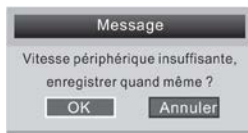

Sélectionnez « OK » pour annuler l'enregistrement. Vous pouvez alors choisir un support USB plus rapide. Si vous souhaitez procéder à l'enregistrement, sélectionnez « Annuler ». Le message ci-dessous s'affiche.



L'icône s'affiche à l'écran durant l'enregistrement :

Appuyez une nouvelle fois sur la touche de la télécommande pour régler la durée de l'enregistrement.

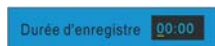

Pour arrêter l'enregistrement, appuyez sur la touche de la télécommande.



Sélectionnez maintenant « OK » pour confirmer ou « Annuler » pour continuer l'enregistrement.

### Programmeur

Dans le menu, sélectionnez l'option « Programmeur » puis appuyez sur la touche OK ou ► pour afficher le menu :

**(Remarque :** Vous pouvez appuyer sur "TIMER" sur la télécommande)

Déplacez le curseur pour sélectionner un programme (enregistrement planifié ou émission à regarder) puis appuyez sur la touche rouge pour l'effacer. Un message s'affichera pour vous demander confirmation :



N°	Chaîne	Chaîne	Débuter	Durée	Date	Mode
01	0031*	ITV2 +1	21:00	21:15	12/04/2009	Once
02	0029*	VV2 + 2	22:40	23:15	12/04/2009	Once
03	0005*	YLE FST	11:30	12:30	12/04/2009	Once

Sélectionnez « OK » pour effacer le programme sélectionné ou « Annuler » pour annuler puis appuyez sur OK.

## F - TNT

Vous pouvez aussi appuyer sur la touche verte pour effacer tous les programmes planifiés.

Un message s'affichera pour vous demander confirmation :



Sélectionnez « OK » pour effectuer l'ensemble des programmes ou « Annuler » pour annuler puis appuyez sur OK.

Pour programmer un nouvel enregistrement, appuyez sur la touche jaune. Le menu suivant apparaîtra à l'écran.



1. Appuyez sur la touche "MENU" de la télécommande pour accéder au menu OSD, puis utilisez les touches "p/q" pour sélectionner le menu "Fonction".

2. Appuyez sur la touche "u" pour accéder au menu "Fonction" et régler les paramètres des fonctions, utilisez les touches "p/q" pour sélectionner le menu "REC/Time shift".



3. Sélectionnez liste des enregistrements

La liste des enregistrements vous permet de gérer les fichiers enregistrés. Vous pouvez lancer la lecture des émissions enregistrées depuis ce menu.

**(Remarque :** Vous pouvez appuyer sur "REC.LIST" sur la télécommande)



### Informations concernant l'enregistrement :

-L'enregistrement des chaînes TNT est réalisé au format MPEG-TS, ce qui permet une qualité d'enregistrement identique au format reçu. Si vous souhaitez lire les enregistrements sur d'autre appareil (comme un micro-ordinateur), il faudra peut-être installer un codec vidéo compatible.

-Si vous souhaitez réaliser des enregistrements de longue durée, utilisez des clés USB de haute capacité (4 Go ou supérieur). Pour conserver plusieurs films sur le même support, optez de préférence pour un disque dur multimédia autoalimenté sur courant secteur.

## F - TNT

-Si le temps de chargement de la clé USB est trop long, une minute ou plus : Essayez de réduire le nombre de fichiers présents sur le support. Simplifiez également l'arborescence du disque en supprimant les répertoires et les sous-répertoires inutiles.

### Reconnaissance du support USB

-Après avoir branché votre support USB à l'appareil, il peut être nécessaire d'allumer le support USB avant que celui-ci puisse être reconnu.

-Cet appareil ne peut pas supporter une connexion USB directe avec un ordinateur. Il est nécessaire que vous transfériez au préalable vos données sur un périphérique USB comme une clé USB ou un baladeur MP3.

-Si vous utilisez un disque dur externe connecté en USB, vous devez connecter votre disque dur simultanément à une source d'alimentation électrique et à l'appareil. Si vous utilisez un baladeur vidéo avec disque dur, vous devez vous assurer que la batterie interne soit suffisamment chargée.

-Vérifiez également que le système de fichiers de votre périphérique USB soit bien au format FAT 32. Les supports USB formatés en NTFS ne sont pas compatibles avec cet appareil. Veuillez vous référer au manuel d'utilisation de votre support pour vérifier qu'un formatage est possible sans altérer ses fonctionnalités.

-Le support USB utilisé n'est peut-être pas pleinement compatible avec la norme USB 2.0. Dans ce cas, essayez une clé USB différente afin d'identifier le problème

### Qualité de l'enregistrement

-Si votre enregistrement est hachuré ou saccadé : le flux d'information à enregistrer est important et certaines clés USB n'autorisent pas des taux de transfert suffisants, même pour des clés récentes affichant la norme USB 2.0. Si cette situation se présente, essayez avec une clé USB plus récente ou bien avec disque dur externe. Avec un disque dur, les taux de transferts sont suffisamment élevés et ce problème ne devrait plus se poser.

### Fonction Time shift

La fonction « Time Shift » de ce décodeur vous permet d'interrompre une émission télévisée en cours puis de la reprendre un peu plus tard. En fait, cette fonction réalise un enregistrement sur un support de stockage numérique (par exemple une clé USB ou un disque dur externe, non fournis) lorsque vous arrêtez le visionnage. Vous pouvez alors continuer à regarder l'émission avec un décalage. Cette option ne fonctionne qu'en mode télévision numérique TNT.

### COMMENT UTILISER LA FONCTION TIMESHIFT

1) Pour commencer, insérez une clé USB dans l'appareil. Ensuite, activez la fonction Time Shift.

2) Appuyez sur la touche TIMESHIFT une première fois, choisissez l'option "O K " pour confirmer Time Shift.

L'image sera figée à l'écran. Pendant ce temps, l'appareil enregistre l'émission et vous pouvez faire une pause.

3) Appuyez sur la touche ► une deuxième fois pour reprendre l'émission à partir du moment où elle a été interrompue.

Pendant que vous regardez l'émission, l'enregistrement se poursuit. Durant la lecture, vous pouvez :

- appuyer sur la touche PAUSE pour interrompre la lecture puis appuyez sur la touche PLAY pour la reprendre.
- appuyez sur la touche ◀ ou ▶ pour faire un retour ou avance
- Si vous souhaitez arrêter l'enregistrement et la lecture, appuyez sur la touche STOP.



### Remarque concernant l'utilisation de la fonction Time Shift

Le flux d'information à enregistrer pour la fonction Time Shift est très important. Certains périphériques USB, même des clés récentes affichant la norme USB 2.0, n'autorisent pas des taux de transfert suffisants. Par conséquent, l'enregistrement est hachuré ou saccadé. Si cette situation se présente, il est nécessaire de changer le périphérique USB. Les disques durs externes autoalimentés autorisent les taux de transfert suffisamment élevés et ce problème ne devrait plus se poser. Ils vous permettent donc d'utiliser la fonction Time Shift de manière optimale.

En cas de problème de qualité d'enregistrement de fluidité de lecture ou de blocage, essayez également de formater votre support USB.

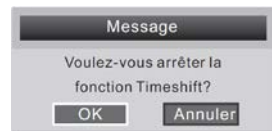



## F - TNT

### Liste des chaînes

Appuyez sur la touche CH. LIST de la télécommande pour afficher la liste des chaînes.



Sélectionnez une chaîne puis appuyez sur la touche OK pour la visionner.

### Sous-titres

Appuyez sur la touche SOUS-TITRE de la télécommande pour afficher le menu des sous-titres :



Utilisez les touches directionnelles pour sélectionner, par exemple, l'option « ENG » pour afficher les sous-titres en anglais.

Vous pouvez également désactiver les sous-titres : sélectionnez pour cela l'option « désactivé ».

Pour quitter ce menu, appuyez sur la touche MENU.

### Télétexte

Appuyez sur la touche TEXT pour passer en mode télétexte. Appuyez sur cette même touche à nouveau pour quitter le mode télétexte.

### Mode audio

Appuyez sur la touche AUDIO pour afficher le menu mode audio.



Utilisez les touches ◀ et ▶ pour sélectionner le mode audio : gauche, droite ou stéréo.

Utilisez les touches ▲ et ▼ pour sélectionner la langue audio.

## G - VGA

Appuyez sur la touche source pour sélectionner VGA, puis utilisez la touche "►" pour accéder au mode VGA.

1. Appuyez sur la touche "MENU" de la télécommande pour accéder au menu OSD, puis utilisez les touches "▲/▼" pour sélectionner le menu "VGA".
2. Appuyez sur la touche "►" pour accéder au menu "VGA" et régler les paramètres VGA, utilisez les touches "▲/▼" pour déplacer la barre de sélection, puis utilisez les touches "►" pour régler la valeur de l'élément sélectionné.
3. Appuyez sur la touche "MENU" pour retourner au menu précédent.



### Configuration PC

Dans le menu, sélectionnez l'option « Configuration PC » puis appuyez sur la touche ► pour afficher le menu suivant.



### Ajustement automatique

Dans le menu Configuration, sélectionnez cette option puis appuyez sur la touche ►. Pendant l'ajustement de l'affichage, le message suivant apparaît à l'écran.



### Position horizontale

L'option « Position H » vous permet de régler la position horizontale de l'affichage.

### Position verticale

L'option « Position V » vous permet de régler la position verticale de l'affichage.

### Phase

Cette option vous permet de régler le « phase » de l'affichage pour diminuer les stries horizontales.

### Horloge

Cette option vous permet de régler le « Horloge » de l'affichage pour diminuer les bandes sombres verticales.

## H - Lecteur Multimédia

### Connexion de l'appareil via un support USB

- 1) Mettez l'appareil sous tension.
- 2) Insérez une clé USB dans le port correspondant.
- 3) Ensuite, appuyez sur la touche SOURCE pour sélectionner le mode d'entrée.

**Remarque : Dépendant de la taille du support, la lecture peut prendre plus d'une minute avant que l'écran de contrôle n'apparaisse.**

<p>Le lecteur ne reconnaît pas ma clé USB ou mon disque dur externe branché via le port USB de l'appareil.</p>	<p>Cet appareil est compatible avec la très grande majorité des supports à mémoire Flash (Clés USB et baladeurs MP3) et à disque dur (Baladeurs MP3/Vidéo avec HDD).</p> <p>- En revanche, cet appareil peut ne pas être compatible avec certains supports, et en particulier les disques durs externes auto-alimentés. Dans ce dernier cas, il faut que votre disque dur soit simultanément branché à une alimentation (secteur ou batterie) et à l'appareil via l'USB (Veuillez-vous référer à la notice d'utilisation de votre disque dur).</p> <p>- Veuillez également à ce que le système de fichier de votre disque dur soit formaté en FAT 32. Le système NTFS n'étant pas pris en charge par ce lecteur (le formatage de votre disque dur effacera toutes les données, veuillez impérativement vous référer à votre manuel d'utilisation).</p>
--	--

Les formats de fichier multimédia ci-dessous sont pris en charge :

VIDEO	AUDIO	PHOTO
*.MKV *.MPG, *.DAT (MPEG1/MPEG2),*.TS Max : 1080 *720 * 480 * 30 décodage NTSC	MP3 (*.mp3)	JPEG (*.jpg) BMP (*.bmp)
*.VOB (MPEG-2MP@ML) Max : 720 * 480 * 30 décodage NTSC		
*.AVI (ISO MPEG4) Max : 1080 *720 * 480 * 30 décodage NTSC		

Pour commencer, insérez un support mémoire (clé USB ou carte mémoire)

Ensuite, appuyez sur la touche SOURCE pour sélectionner le mode USB ou sur la touche MEDIA pour passer en mode multimédia directement.

### Gestionnaire de photos

Sélectionnez l'option « PHOTO » dans le menu principal à l'aide des touches ◀ et ▶.

Puis appuyez sur la touche « OK » pour accéder au mode Photo, comme illustré ci-dessous :

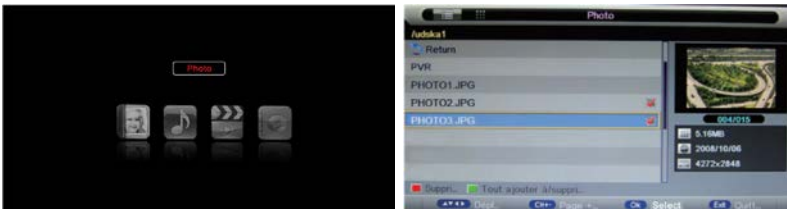









### Fonctionnement des touches

- 1) ROUGE : supprimer le fichier ou dossier sélectionné.
- 2) VERT : ajouter/supprimer toutes les photos à/de la liste de lecture.
- 3) OK : ajouter/supprimer les photos sélectionnées à/de la liste de lecture.
- 4) CH +/- : aller vers le haut ou vers le bas.

## H - Lecteur Multimédia

Appuyez sur « PLAY » (LECTURE) pour lancer le diaporama.

- 1)  (LECTURE) : pour débuter la lecture des photos en mode diaporama.
- 2)  (PAUSE) : pour mettre la lecture en pause.
- 3)  (ARRÊT) : pour mettre fin au diaporama et revenir au navigateur des fichiers.
- 4)  (PRECEDENT/SUIVANT) : pour passer au fichier précédent ou suivant.
- 5)  : pour faire pivoter l'image affichée.
- 6)  : pour faire un zoom sur l'image affichée.
- 7)  (INFO) : pour afficher les informations du fichier en cours de visionnage.
- 8)  : pour entrer dans le menu Configuration Photo et accéder aux réglages de Mode répétition, Musique de fond, Source de musique, Durée diapositive et Effet.
- 9)  : pour accéder à la liste de lecture.
- 10) EXIT (QUITTER) : pour fermer le fichier et revenir au navigateur des fichiers. Appuyez sur « PLAY » (LECTURE) pour lancer le diaporama.



### Gestionnaire de musique

Sélectionnez l'option « Musique » dans le menu principal à l'aide des touches ◀ et ▶.

Puis appuyez sur la touche « OK » pour accéder au mode Musique, comme illustré ci-dessous :

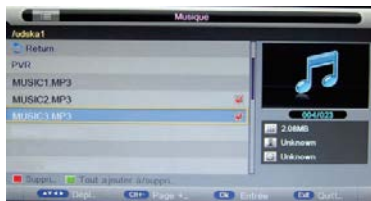







### Fonctionnement des touches



- 1) ROUGE : supprimer le fichier ou dossier sélectionné.
- 2) VERT : ajouter/supprimer tous les fichiers musique à/de la liste de lecture.
- 3) OK : ajouter/supprimer les fichiers musique sélectionnés à/de la liste de lecture.
- 4) CH +/- : aller vers le haut ou vers le bas.

Appuyez sur « PLAY » (LECTURE) pour lancer la lecture.



- 1)  (LECTURE) : pour débuter la lecture ou reprendre la lecture interrompue.
- 2)  (PAUSE) : pour interrompre la lecture.
- 3)  (ARRÊT) : pour mettre fin à la lecture.
- 4)  (RETOUR/AVANCE) : pour faire un retour ou avance rapide à la vitesse x2, x4, x8 ou x16.
- 5)  (PRECEDENT/SUIVANT) : pour lire le morceau précédent ou suivant.
- 6)  : pour sélectionner le mode de répétition : Répéter un, Répéter tout, Répéter dossier ou Aléatoire.

## H - Lecteur Multimédia

- 7)  : pour sélectionner entre l'interface Informations et Liste de lecture.
- 8)  : pour fermer la fenêtre en mode Musique. Vous pouvez ensuite l'ouvrir de nouveau en appuyant sur n'importe quelle touche de la télécommande.
- 9) EXIT (QUITTER) : pour fermer le fichier et revenir au navigateur des fichiers.

### Gestionnaire de vidéo

Sélectionnez l'option « Vidéos » dans le menu principal à l'aide des touches ◀ et ▶. Puis appuyez sur la touche « OK » pour accéder au mode Vidéo, comme illustré ci-dessous :

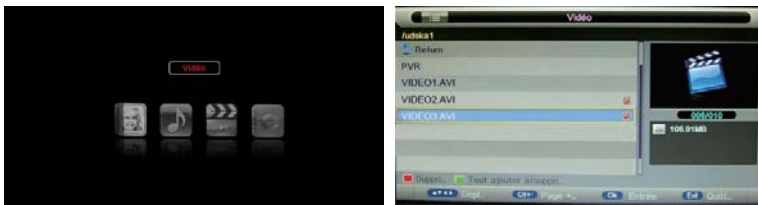













### Fonctionnement des touches

- 1) ROUGE : supprimer le fichier ou dossier sélectionné.
- 2) VERT : ajouter/supprimer tous les fichiers musique à/de la liste de lecture.
- 3) OK : ajouter/supprimer les fichiers sélectionnés à/de la liste de lecture.
- 4) CH +/- : aller vers le haut ou vers le bas.

**Appuyez sur « PLAY » (LECTURE) pour lancer la lecture.**



- 1)  (LECTURE) : pour débiter la lecture ou reprendre une lecture interrompue.
- 2)  (PAUSE) : pour interrompre la lecture.
- 3)  (ARRET) : pour mettre fin à la lecture et revenir au navigateur des fichiers.
- 4)  (RETOUR/AVANCE) : pour faire un retour ou avance rapide à la vitesse x2, x4, x8 ou x16.
- 5)  : pour mettre la lecture au ralenti à la vitesse x1/2, x1/4, x1/8 ou x1/16.
- 6)  : pour passer en mode lecture fragmentée.
- 7)  : pour utiliser la fonction répétition A-B. Appuyez une première fois pour fixer le point de départ (A) puis appuyez une deuxième fois pour fixer le point de fin (B). L'appareil lira alors le segment de A à B en boucle.
- 8)  (PRECEDENT/SUIVANT) : pour passer au fichier précédent ou suivant.
- 9)  : pour accéder à la liste de lecture.
- 10)  (INFO) : pour afficher les informations du fichier en cours de lecture.
- 11)  : pour entrer dans le menu Configuration Vidéo et accéder aux réglages de Sous-titres, Audio et Mode de répétition.
- 12)  : pour accéder au menu Aller A afin de sélectionner le point de départ de la lecture.
- 13) EXIT (QUITTER) : pour fermer le fichier et revenir au navigateur des fichiers.

## H - Lecteur Multimédia

### Gestionnaire e-Book

Sélectionnez l'option « e-Book » dans le menu multimédia principal à l'aide des touches ◀ et ▶. Puis appuyez sur la touche « OK » pour accéder au mode e-Book, comme illustré ci-dessous :



### Fonctionnement des touches

- 1) ROUGE : supprimer le fichier ou dossier sélectionné.
- 2) VERT : ajouter/supprimer tous les fichiers e-Book à/de la liste de lecture.
- 3) OK : ajouter/supprimer les fichiers sélectionnés à/de la liste de lecture.
- 4) CH +/- : aller vers le haut ou vers le bas.

Appuyez sur « PLAY » (LECTURE) pour débiter la lecture.

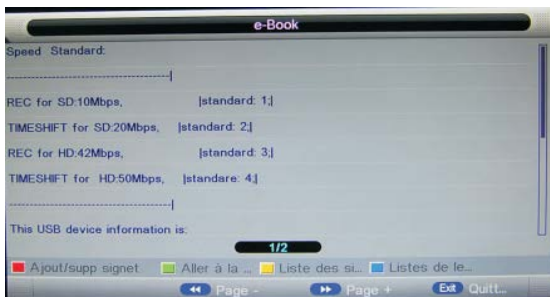

- 1) ROUGE : pour ajouter ou supprimer un signet.
- 2) VERT : pour saisir le numéro de page afin d'y accéder directement.
- 3) JAUNE : pour accéder à la liste des signets.
- 4) BLEU : pour accéder à la liste de lecture.
- 5) ◀/▶ : pour aller vers le haut ou vers le bas de la page.
- 6) EXIT (QUITTER) : pour fermer le fichier et revenir au navigateur des fichiers.
- 7) Seuls les fichiers e-Book au format « txt » sont pris en charge.

## IX –Caractéristiques Techniques

### Fiche Technique

Fiche technique du téléviseur selon la directive européenne 1062/2010

<b>Marque</b>	OCEANIC
<b>Reference</b>	OCEALED3218B2
<b>Classe d'efficacité énergétique</b>	A+
<b>Zone d'affichage (diagonale)</b>	81.3cm / 32 pouces
<b>Consommation électrique en mode marche (W)</b>	30 W
<b>Consommation énergétique annuelle (kWh)</b>	44 kWh
<b>Consommation d'énergie en mode éteint</b>	0 W
<b>Consommation d'énergie en mode veille</b>	<0.5W
<b>Résolution de l'écran (pixels)</b>	1366(H) x 768 (V)

1. Classe d'efficacité de l'énergie : A++ (très économe) à E (peu économe)
2. La consommation d'énergie annuelle du téléviseur est basée sur une utilisation de 4 heures par jour pendant 365 jours. La consommation réelle peut varier en fonction de la durée de fonctionnement et les réglages de contraste ou de luminosité.

#### Spécifications techniques :

Catégorie : Télévision

Poids net du produit : 3.9Kg

Température de fonctionnement : 0°C~40°C

Système de réception TV : TNT

L'écran de ce téléviseur possède un grand nombre de pixels couleur. Bien que le taux de pixels effectifs soit de 99,999 % ou plus, des points noirs ou des points de lumière (rouges, verts ou bleus) peuvent apparaître de façon permanente à l'écran. Il s'agit d'une propriété structurelle de l'affichage (selon les normes industrielles standard), et non d'un dysfonctionnement. Parfois, l'écran peut comporter un pixel éteint. Cela sera montré par un point bleu, rouge, vert ou noir. Ceci n'affecte en rien le fonctionnement du produit qui doit donc être considéré comme normal.

## X – DÉPANNAGE

### Pas d'image ni de son



#### Causes possibles :

- Le cordon d'alimentation, le câble d'antenne ou la source d'entrée n'est pas branché correctement.
- Le téléviseur n'est pas allumé.

#### Solutions :

- Vérifiez le cordon d'alimentation, le câble d'antenne et la source d'entrée.
- Appuyez sur la touché **VEILLE** du téléviseur ou de la télécommande
- Eteignez le téléviseur et rallumez-le cinq seconds après.

### Pas de son



#### Causes possibles :

- Soit le volume est trop bas, soit le son est coupé.
- Le système de son est mal configuré.

#### Solutions :

- Augmentez le volume.
- Rétablissez le son en appuyant sur la touche **MUET**.
- Réglez le **MENU SON**.

### Bruit ou effet de neige



#### Causes possibles :

- Le câble d'antenne est endommagé ou mal branché.
- La chaîne est mal installée.
- L'antenne est mal positionnée.

#### Solutions :

- Vérifiez le câble d'antenne et son raccordement.
- Réglez la chaîne manuellement.
- Ajustez la position de l'antenne.

### Image en noir et blanc

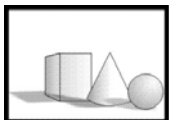

#### Causes possibles :

- L'antenne est mal positionnée.

#### Solutions :

- Réglez la configuration de couleur.
- Ajustez la position de l'antenne.

### La télécommande ne fonctionne pas



#### Causes possibles :

- Les piles sont déchargées.
- Les piles ne sont pas insérées correctement.

#### Solutions :

- Changez les piles.
- Vérifiez que les piles sont insérées en respectant les polarités +/-.



## XI – GARANTIE

### EXCLUSIONS DE GARANTIE

La garantie ne couvre pas les pièces d'usure du produit, ni les problèmes ou les dommages résultant de :

- (1) détériorations superficielles dues à l'usure normale du produit ;
- (2) défauts ou détériorations dus au contact du produit avec des aliments ou des liquides, et dus à la corrosion provoquée par la rouille ;
- (3) tout incident, abus, utilisation impropre, modification, démontage ou réparation non autorisés ;
- (4) toute opération impropre d'entretien, utilisation non conforme aux instructions concernant le produit ou branchement à une tension incorrecte ;
- (5) toute utilisation d'accessoires non fournis ou approuvés par le fabricant.



La garantie sera annulée en cas d'élimination de la plaque signalétique et/ou du numéro de série du produit.